

高精度应变计

采用高精度进口箔式应变计，稳定，柔软，上亿次的持久测试，适用于铝合金、不锈钢、合金钢等材质的弹性体。

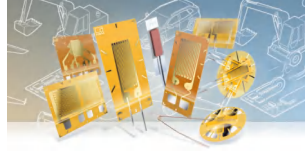

电子秤

优质铝合金单点式传感器，胶封工艺防护等级为IP65，四角偏差已补偿，确保计量精度，可适用衡器、台秤和过程称重设备。

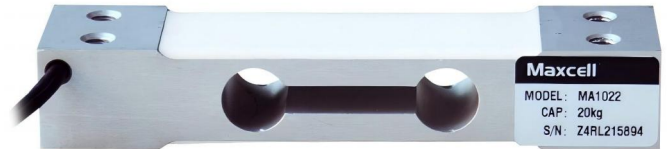

生产工艺

传感器主要包括弹性体、电阻应变片、引线、绝缘材料、外壳等。这些原材料需经过严格筛选，确保其质量符合相关标准。需具备良好的弹性性能和抗疲劳性能。

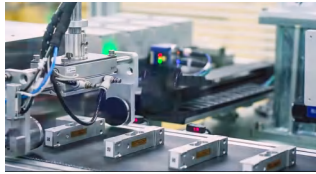

产品应用

- 适用于检重设备，广泛应用于化工、食品医药、绿化、大米、物流等行业。
- 模块化设计，可方便地集成在包装机、配料秤、检重机及码垛机系统内。

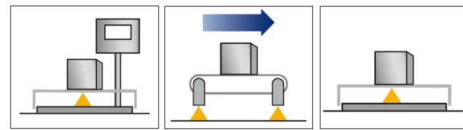

MA1022单点式传感器

- 精度等级C3
- 防护等级IP65
- 优质铝合金材质，密封胶接工艺
- 偏离中心负载补偿 (R76)
- 最大平台尺寸：250mm×350mm
- 综合精度高，结构紧凑

受力方式

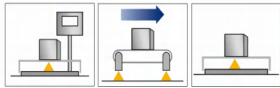
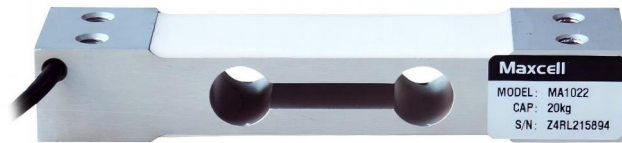
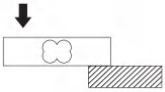

尺寸 (单位: mm 1 mm = 0.03937英寸)

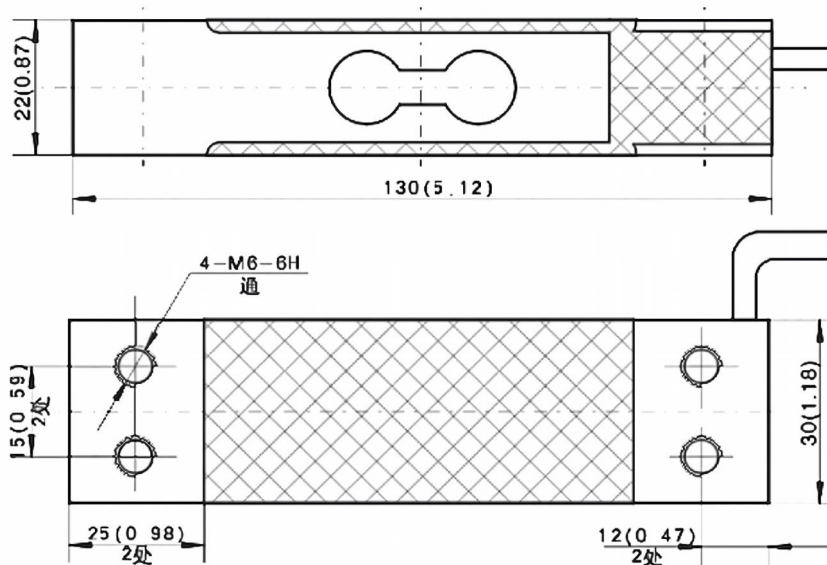

量程 Capacities

3kg 5kg 10kg 15kg 20kg 30kg 50kg

主要特点 Features

- 优质铝合金材质
- 表面阳极化, 防腐性能佳
- 结构简单, 安装方便
- 适用于平台秤、检重秤、电子计价秤等电子设备

接线方式 Schematic

绿色: + 信号
白色: - 信号
黑色: - 激励
红色: + 激励

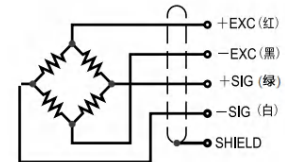

Specifications 规格

型号	MA1022	
额定载荷	Rated Load	3/5/10/15/20/30/40/50kg
输出灵敏度	Output Sensitivity	2.0±0.2mV/V
精度	Accuracy Class	C3
综合误差	Combined Error	±0.02%FS
蠕变 / 回零 (30 分钟)	Creep(30min)	±0.0167%FS
温度对输出灵敏度的影响	Temp. Effect on Output Sensitivity	±0.0175%FS/10°C
温度对零点输出的影响	Temp. Effect on Zero Output	±0.02%FS/10°C
零点输出	Zero Output	≤±2%FS
温度补偿范围	Temp. Compensated	-10 ~ 40°C
允许使用温度范围	Operation Temp. Range	-35 ~ +65°C
输入阻抗	Input Resistance	406±6Ω
输出阻抗	Output Resistance	350±3Ω
绝缘阻抗	insulation Resistance	≥5000(50V DC)
推荐激励电压	Recommended Excitation Voltage	5 ~ 12V(DC)
最大激励电压	Maximum Excitation Voltage	18V(DC)
安全过载范围	Safe Overload	120%FS
极限过载范围	Ultimate Overload	150%FS
防护等级	IP Class	IP65
电缆线规格	Cable Diameter	φ3.8mm
电缆线长度	Cable Length	0.4m
推荐秤台尺寸	Recommended Platform Size	250 x 350mm
四角误差	Corner Correction	0.02% 加载值 /100mm
推荐安装扭矩	Recommended Installation Size	<30kg: 6N.m ≥30kg:10N.m